

# VOIDDOOR

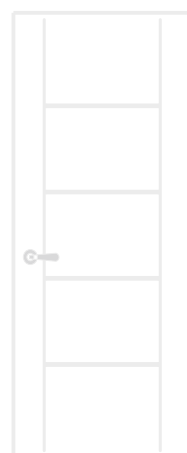

## КАТАЛОГ

РИСУНКОВ ФРЕЗЕРОВОК И ПЛЕНОК  
ДЛЯ ДВЕРНЫХ НАКЛАДОК

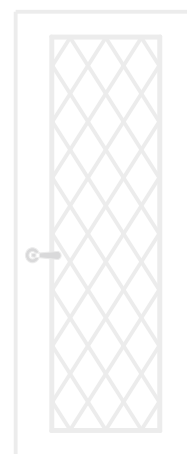
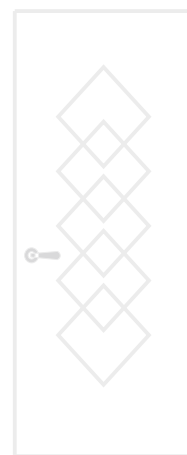
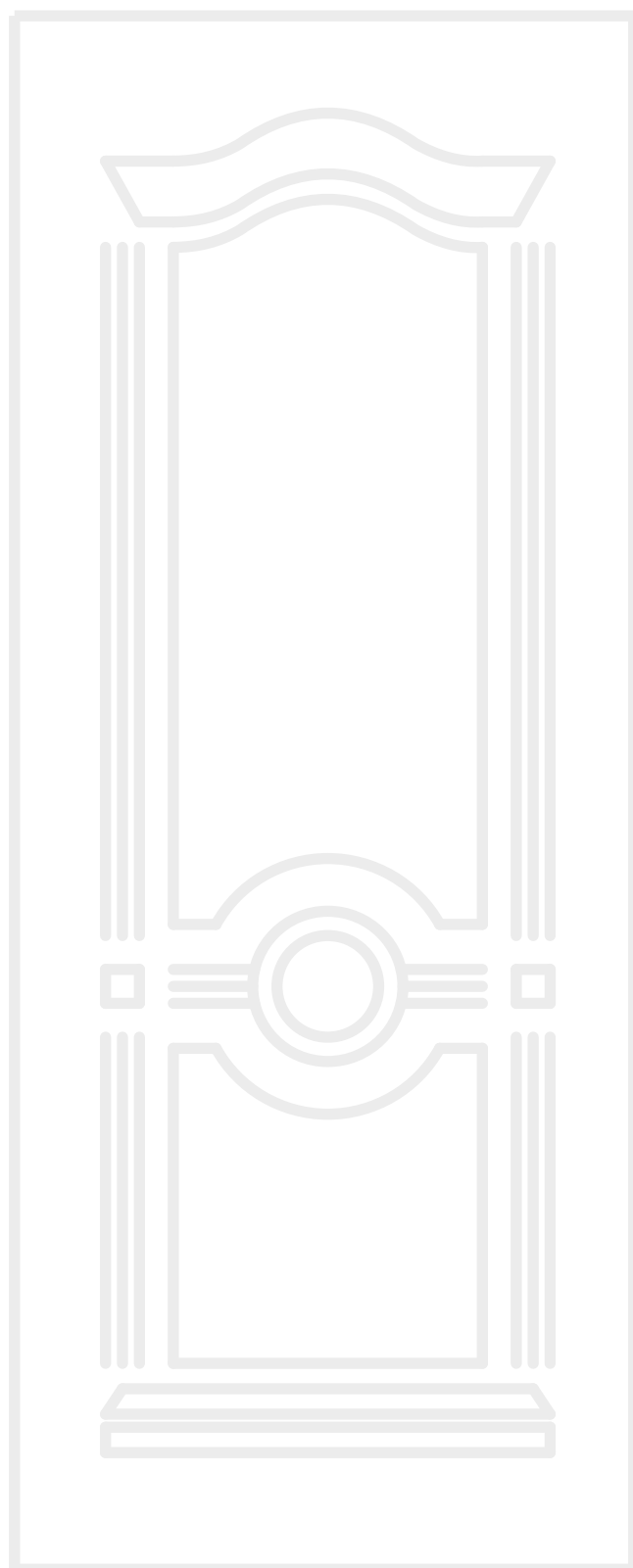
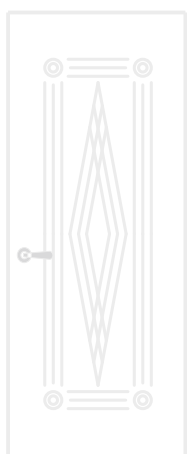
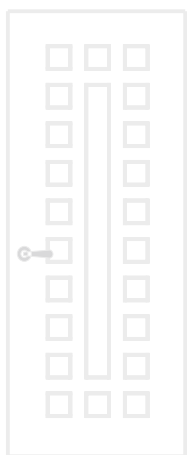
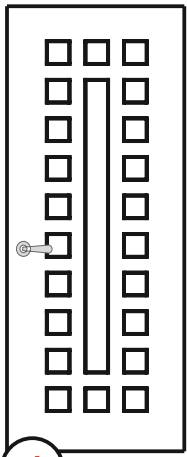

1 3D

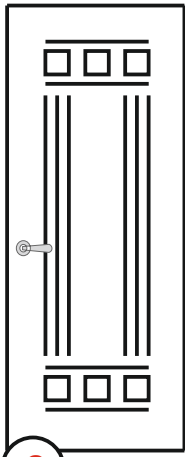

2

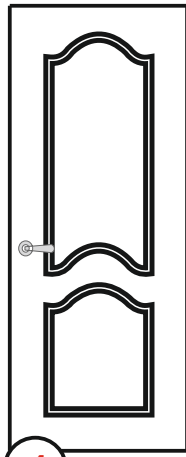

4 x2

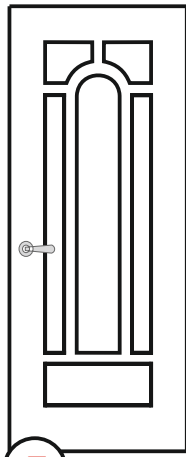

7 3D

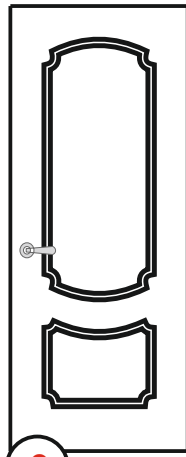

9 x2

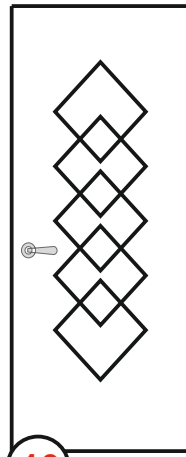

10

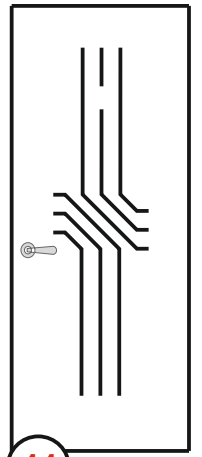

11

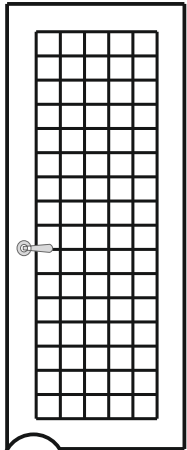

14

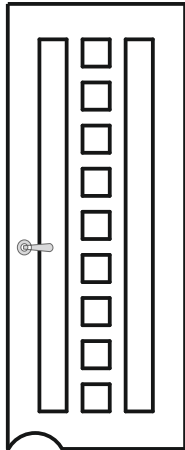

16

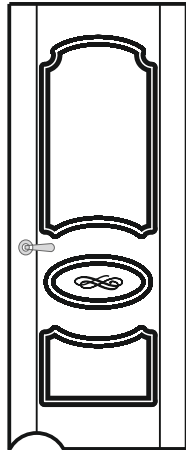

19 x2

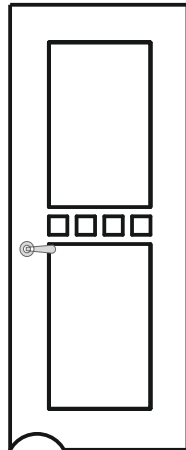

22

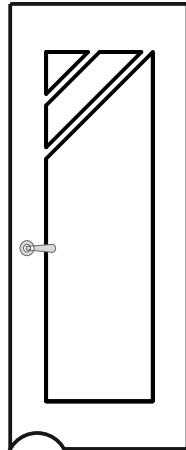

24

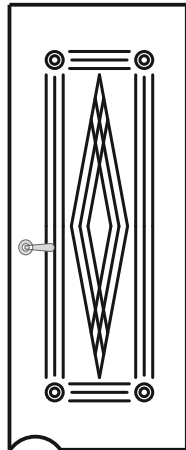

30

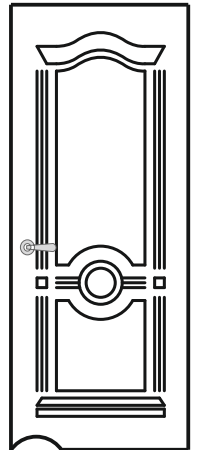

31

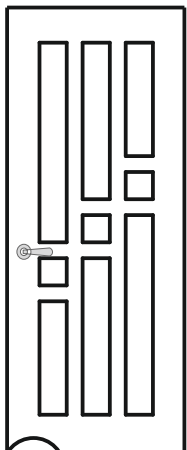

36

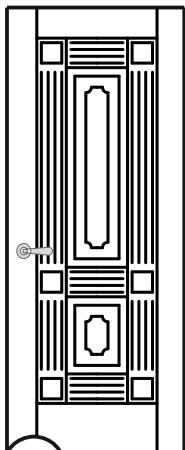

43

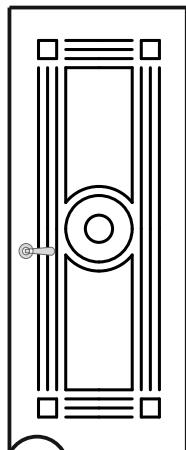

44

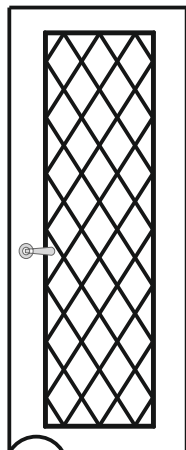

45

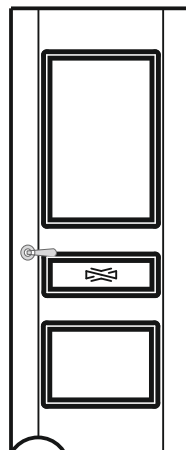

50 x2

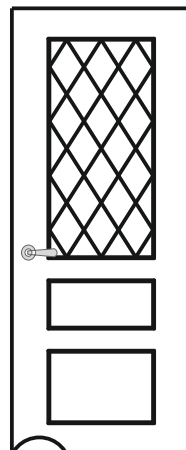

51

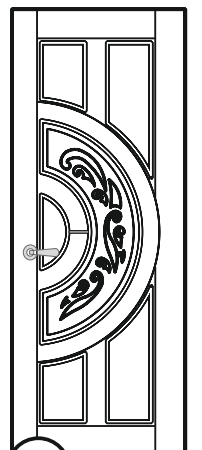

55

16

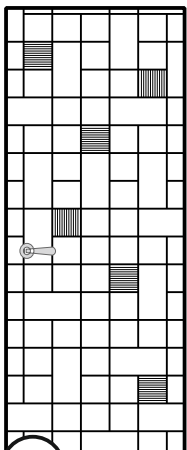

57

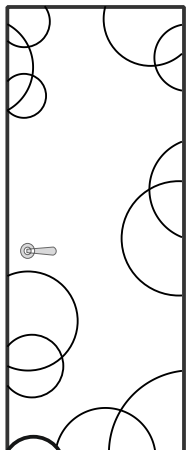

58

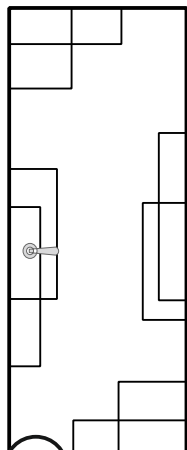

59

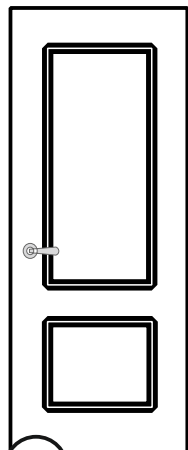

60 x2

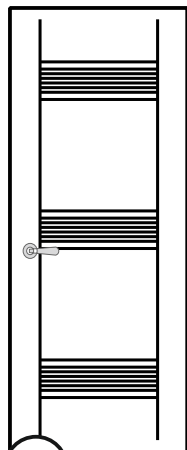

61

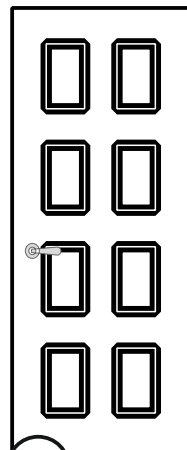

62 x2

x2

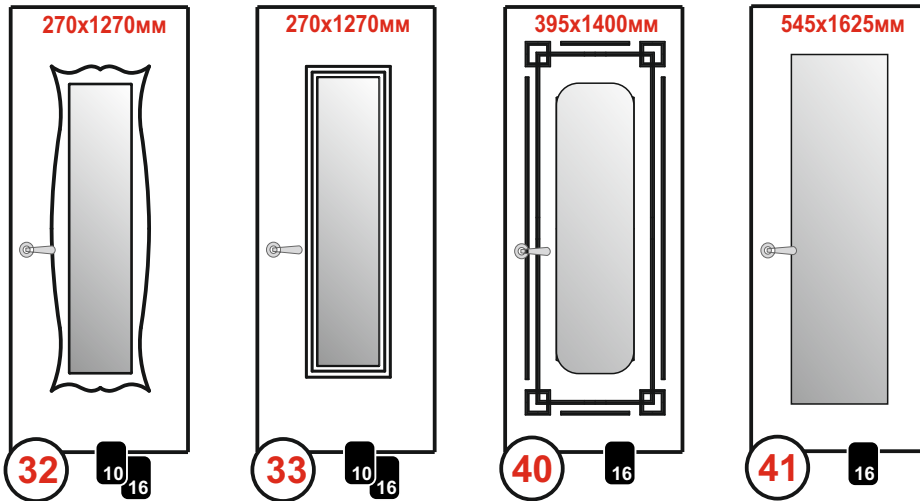

## ВНУТРЕННИЕ ДВЕРНЫЕ НАКЛАДКИ СО СТЕКЛОМ

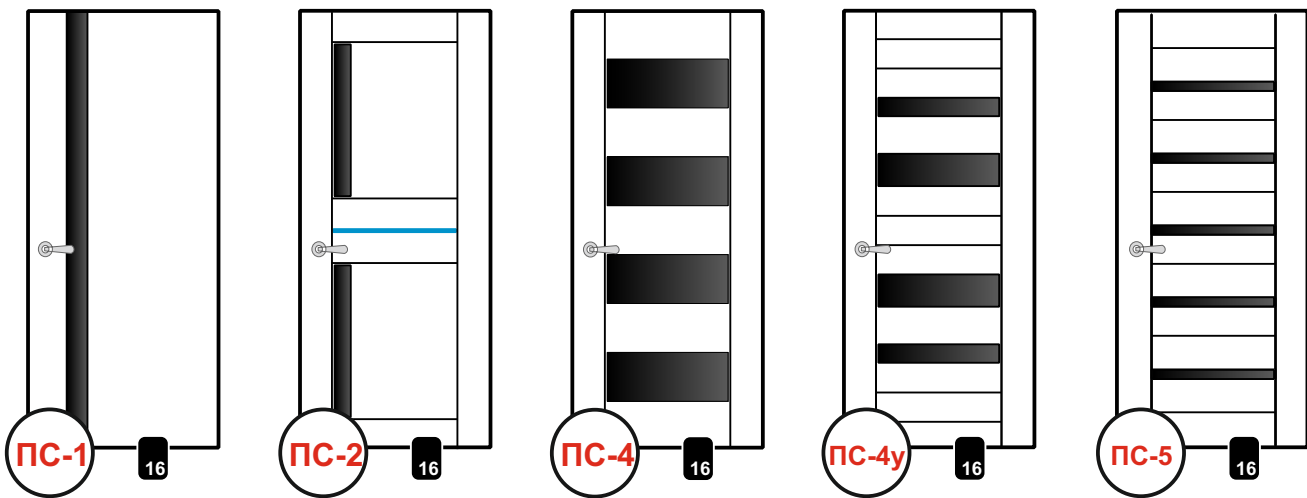

## ВНУТРЕННИЕ ДВЕРНЫЕ НАКЛАДКИ С МОЛДИНГОМ

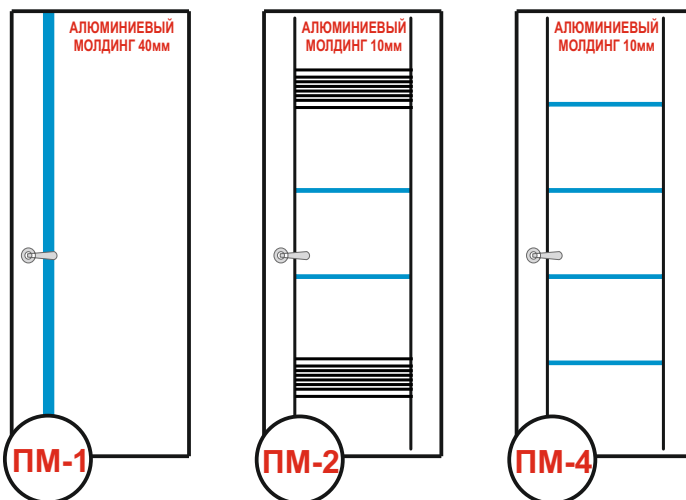

### ПРИМЕЧАНИЯ

1. ВНУТРЕННИЕ ДВЕРНЫЕ НАКЛАДКИ ПВХ ИЗГОТОВЛИВАЮТСЯ ИЗ МДФ ТОЛЩИНОЙ: 10ММ И 16ММ.  
10 16 - МАРКЕР ОГРАНИЧЕНИЯ ТОЛЩИНЫ МДФ. ОБЯЗАТЕЛЬНО УКАЗЫВАЙТЕ ТОЛЩИНУ НАКЛАДКИ ПРИ ЗАКАЗЕ!
2. ВНУТРЕННИЕ ДВЕРНЫЕ НАКЛАДКИ ПВХ №1 и №7 МОГУТ БЫТЬ ИЗГОТОВЛЕНЫ С ОБЪЕМНЫМ **3D** РИСУНКОМ.
3. ВНУТРЕННИЕ ДВЕРНЫЕ НАКЛАДКИ ПВХ №№4, 9, 19, 50, 60 и 62 МОГУТ БЫТЬ ИЗГОТОВЛЕНЫ С «ДВОЙНОЙ» x2 ФРЕЗЕРОВКОЙ (ИМИТАЦИЯ ФИЛЕНКИ), НО ТОЛЬКО ИЗ МДФ ТОЛЩИНОЙ 16ММ.
4. ГОРИЗОНТАЛЬНОЕ РАСПОЛОЖЕНИЕ ДВЕРНОГО ГЛАЗКА НА НАКЛАДКАХ С ЗЕРКАЛОМ ПО УМОЛЧАНИЮ - ПО ЦЕНТРУ. ВОЗМОЖНА УСТАНОВКА ГЛАЗКА «СО СМЕЩЕНИЕМ» ГОРИЗОНТАЛЬНО НА ЗАМКОВУЮ СТОРОНУ ПОЛОТНА.
5. ЧИСТЫЙ РАЗМЕР ЗЕРКАЛ, УКАЗАННЫЙ НА СХЕМАХ, НЕ ЗАВИСИТ ОТ ШИРИНЫ ДВЕРНЫХ БЛОКОВ И НЕ МЕНЯЕТСЯ!

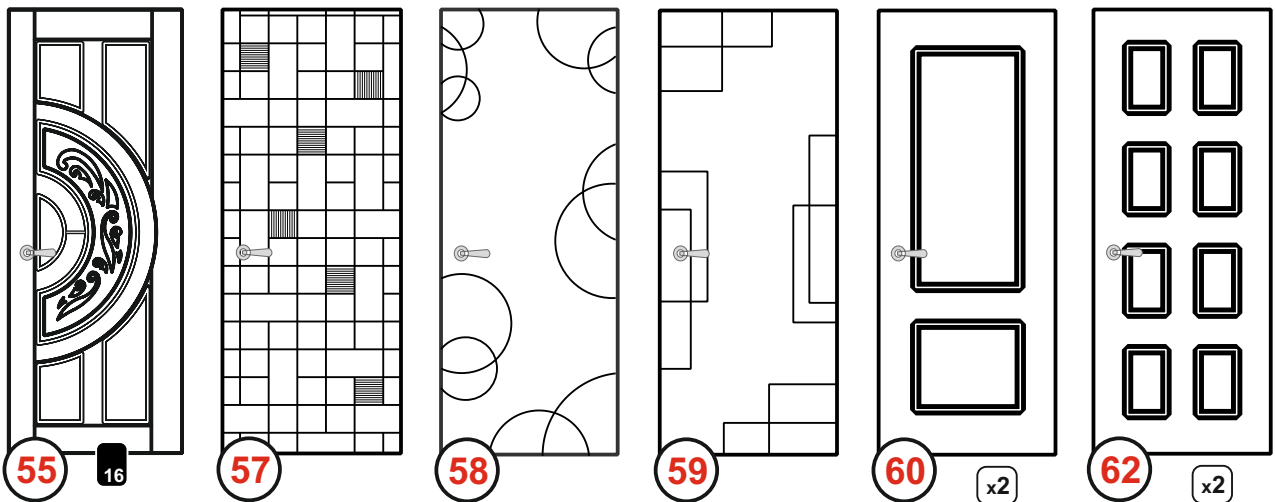
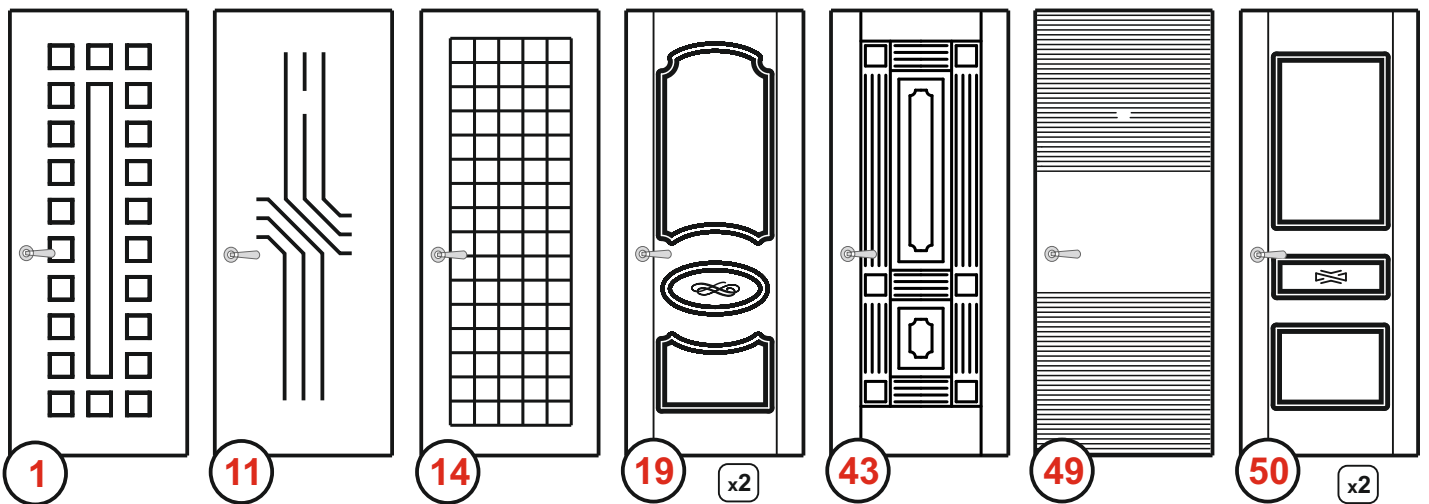

## НАРУЖНЫЕ ДВЕРНЫЕ НАКЛАДКИ ЧИКАГО

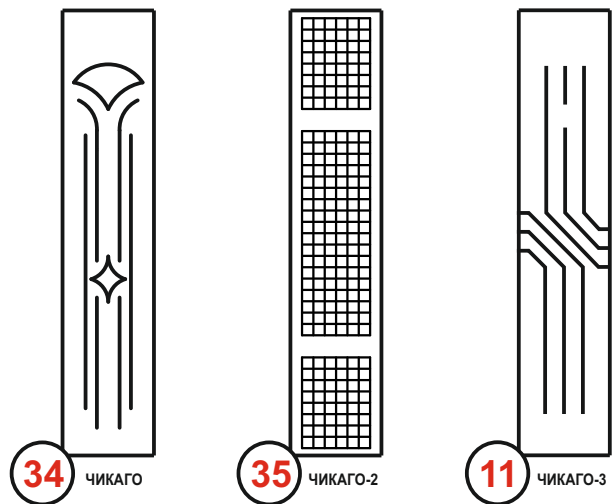
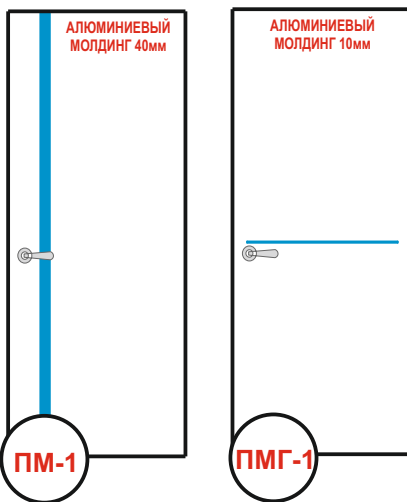

## ПРИМЕЧАНИЯ

- НАРУЖНЫЕ ДВЕРНЫЕ НАКЛАДКИ ПВХ ИЗГОТАВЛИВАЮТСЯ ИЗ МДФ ТОЛЩИНОЙ 10ММ ИЛИ 16ММ. ОБЯЗАТЕЛЬНО УКАЗЫВАЙТЕ ТОЛЩИНУ НАКЛАДКИ ПРИ ЗАКАЗЕ!
- НАРУЖНАЯ ДВЕРНАЯ НАКЛАДКА ПВХ №55 ИЗГОТАВЛИВАЕТСЯ ТОЛЬКО ИЗ МДФ ТОЛЩИНОЙ 16ММ.
- НАРУЖНЫЕ ДВЕРНЫЕ НАКЛАДКИ ПВХ №19 И №50 МОГУТ БЫТЬ ИЗГОТОВЛЕНЫ С «ДВОЙНОЙ» x2 ФРЕЗЕРОВКОЙ (ИМИТАЦИЯ ФИЛЕНКИ), НО ТОЛЬКО ИЗ МДФ ТОЛЩИНОЙ 16ММ.
- ЛЮБЫЕ НАРУЖНЫЕ ДВЕРНЫЕ НАКЛАДКИ МОГУТ БЫТЬ ИЗГОТОВЛЕНЫ С КОМПЛЕКТОМ НАЛИЧНИКОВ. ОБЯЗАТЕЛЬНО УКАЗЫВАЙТЕ «ПАНЕЛЬ + НАЛИЧНИК» ПРИ ЗАКАЗЕ!



ВЕНГЕ ПРЕМИУМ

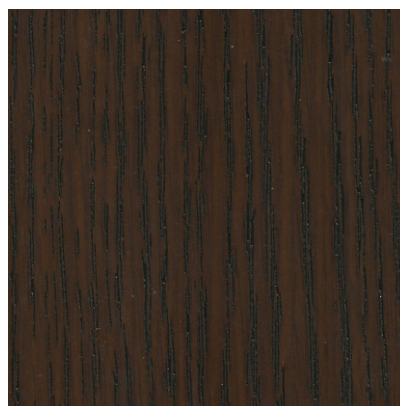

ОРЕХ ПРЕМИУМ

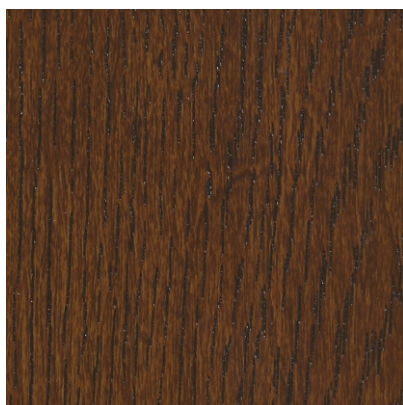

ДУБ МЕДОВЫЙ

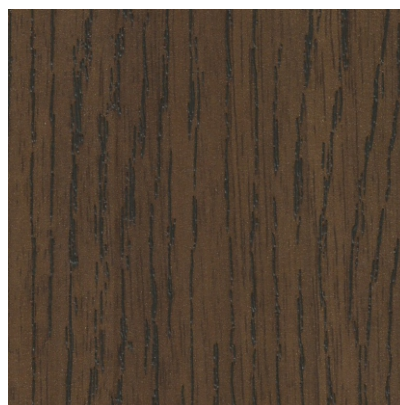

ОРЕХ ПАССИФИК

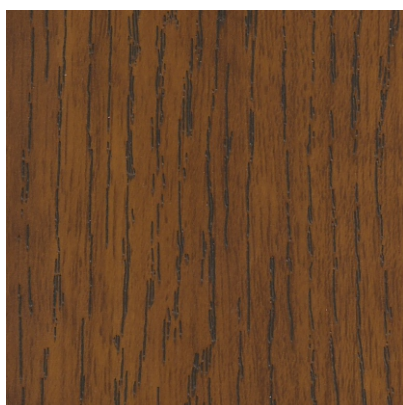

ДУБ КАНТРИ



БЕРЕЗА НАТУР



ПАТИНА ПРЕМИУМ

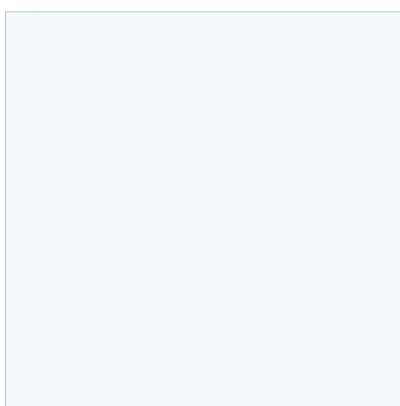

БЕЛЫЙ ГЛЯНЕЦ

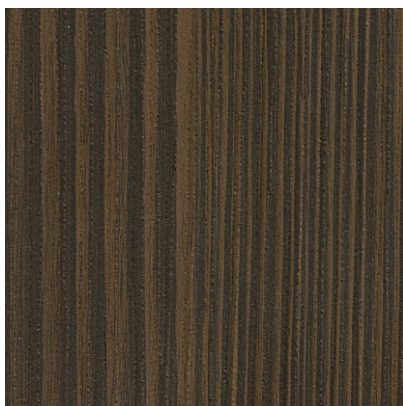

ЛИСТВЕННИЦА ТЕМНАЯ



ЛИСТВЕННИЦА СВЕТЛАЯ

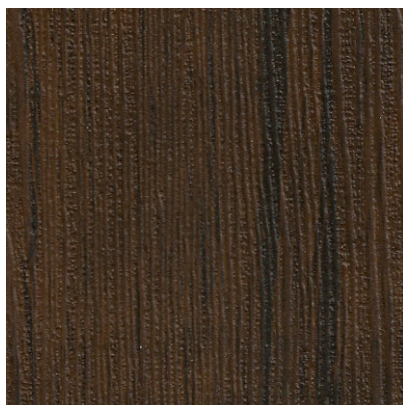

ТИКОВОЕ ДЕРЕВО

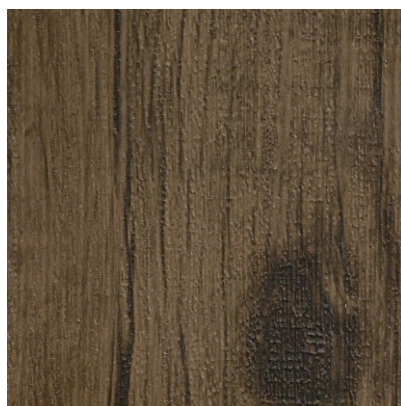

ТРОПИЧЕСКОЕ ДЕРЕВО

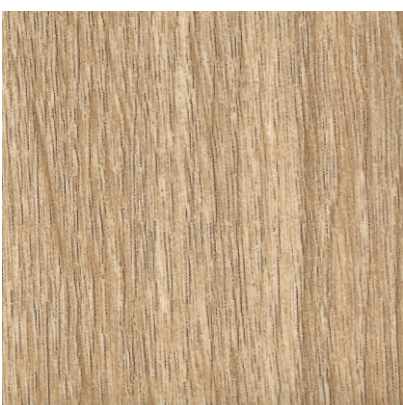

ЕЛЬ КАРПАТСКАЯ



МЕЛАНЖ СВЕТЛЫЙ



СЕРОЕ ДЕРЕВО



ДУБ С ПИЛЕНИЕМ



ВЕНГЕ ГОРИЗОНТАЛЬНЫЙ



ХАРИФТ



СЕРЫЙ ГОРИЗОНТ

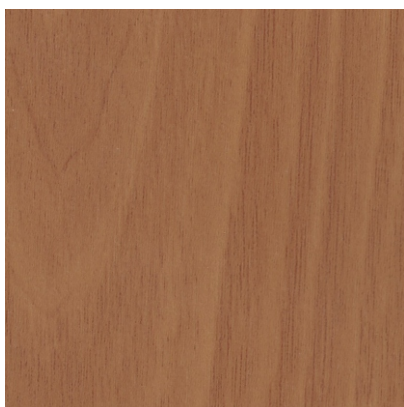

ОРЕХ МИЛАНСКИЙ



ДУБ СВЕТЛЫЙ

СУПЕР-МАТОВЫЕ ПЛЕНКИ ПВХ «СОФТ-ТАЧ»

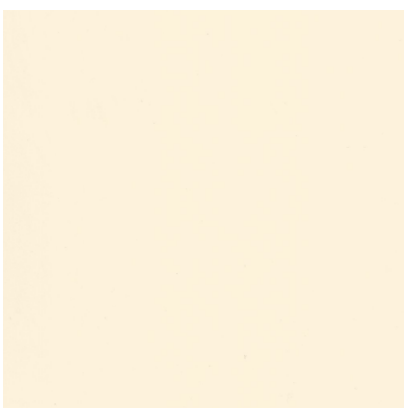

ВАНИЛЬ СОФТ



ЛАТТЕ СОФТ

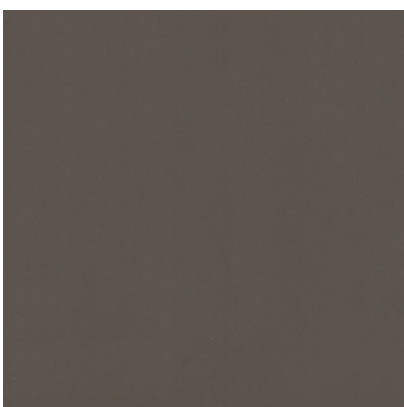

СМОКИ СОФТ



ФУКСИЯ СОФТ